

Corte C24
escala 1:25

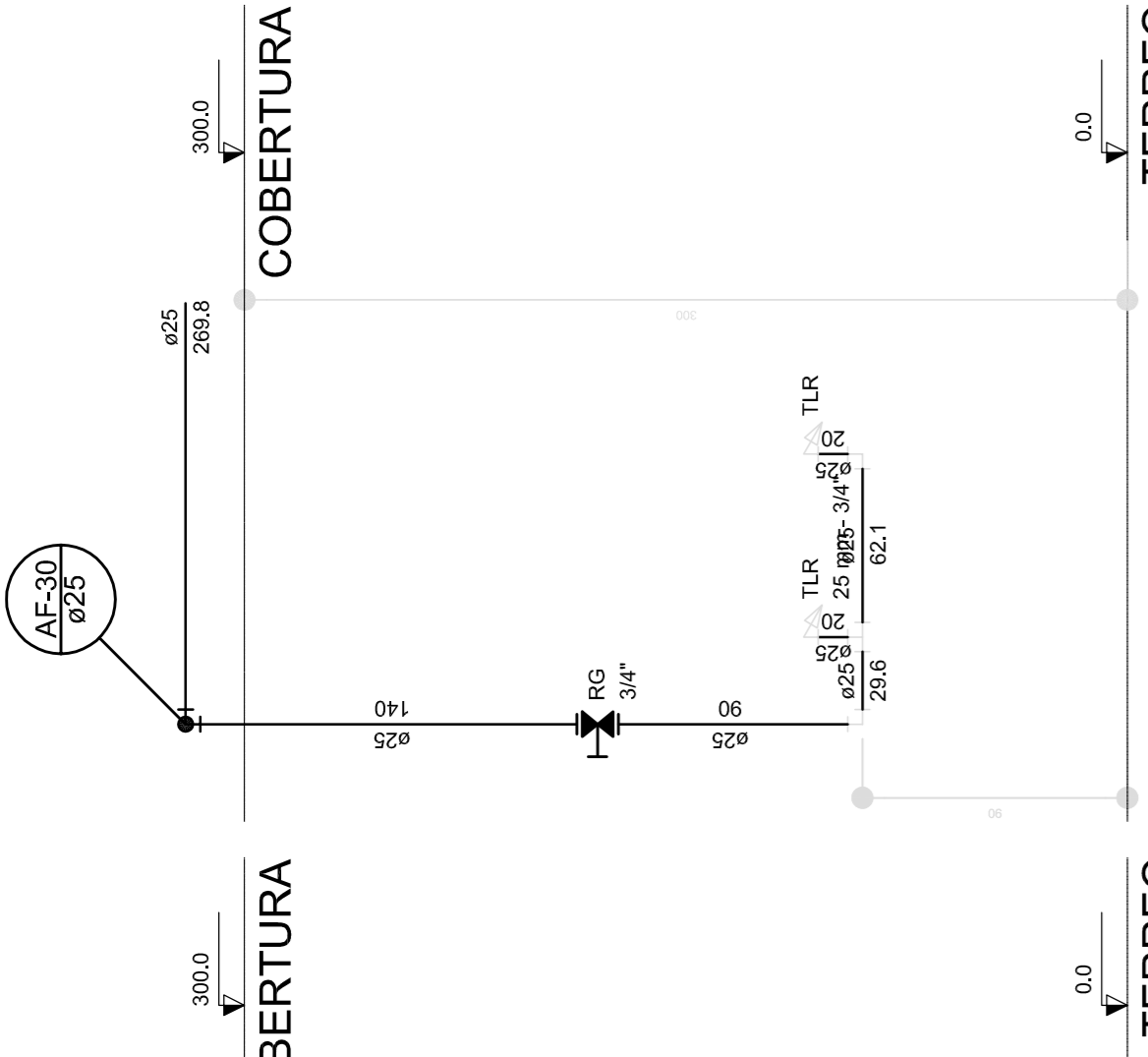

Corte C25
escala 1:25

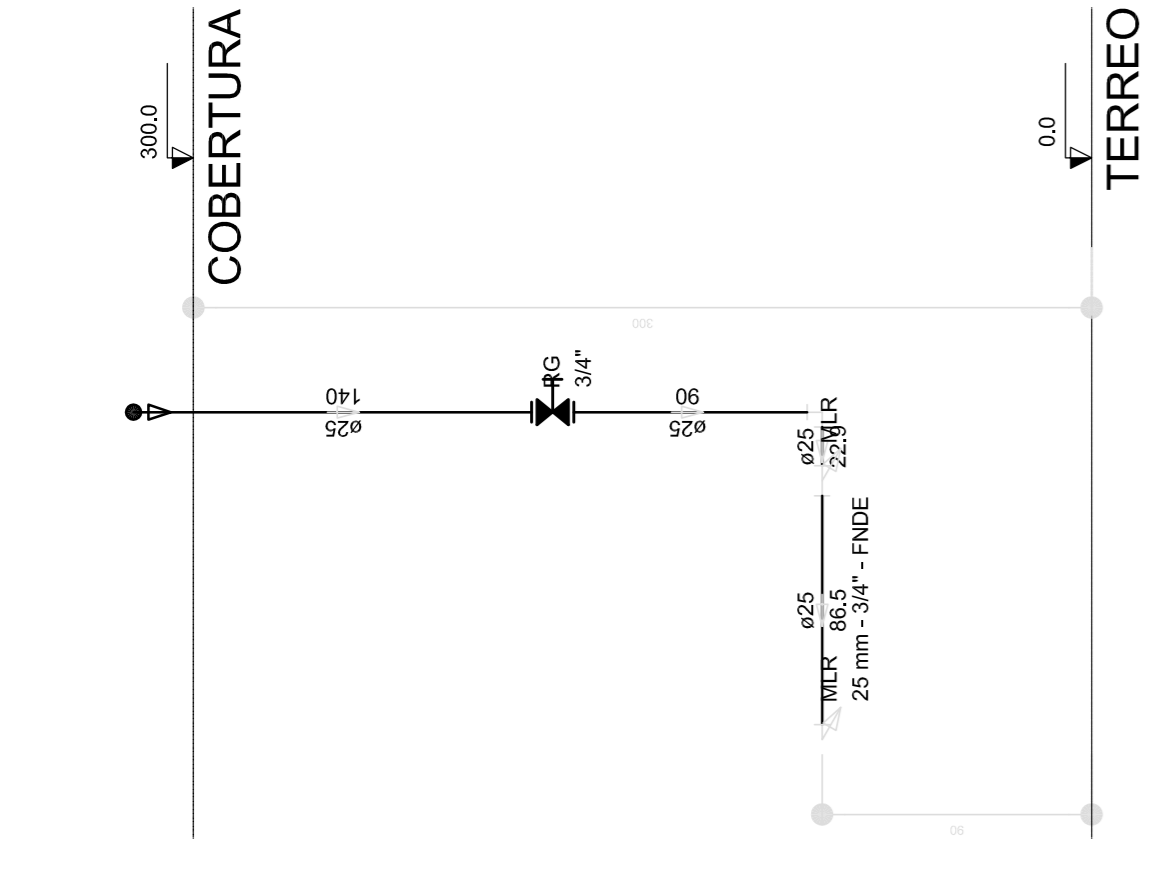

Corte C26
escala 1:25

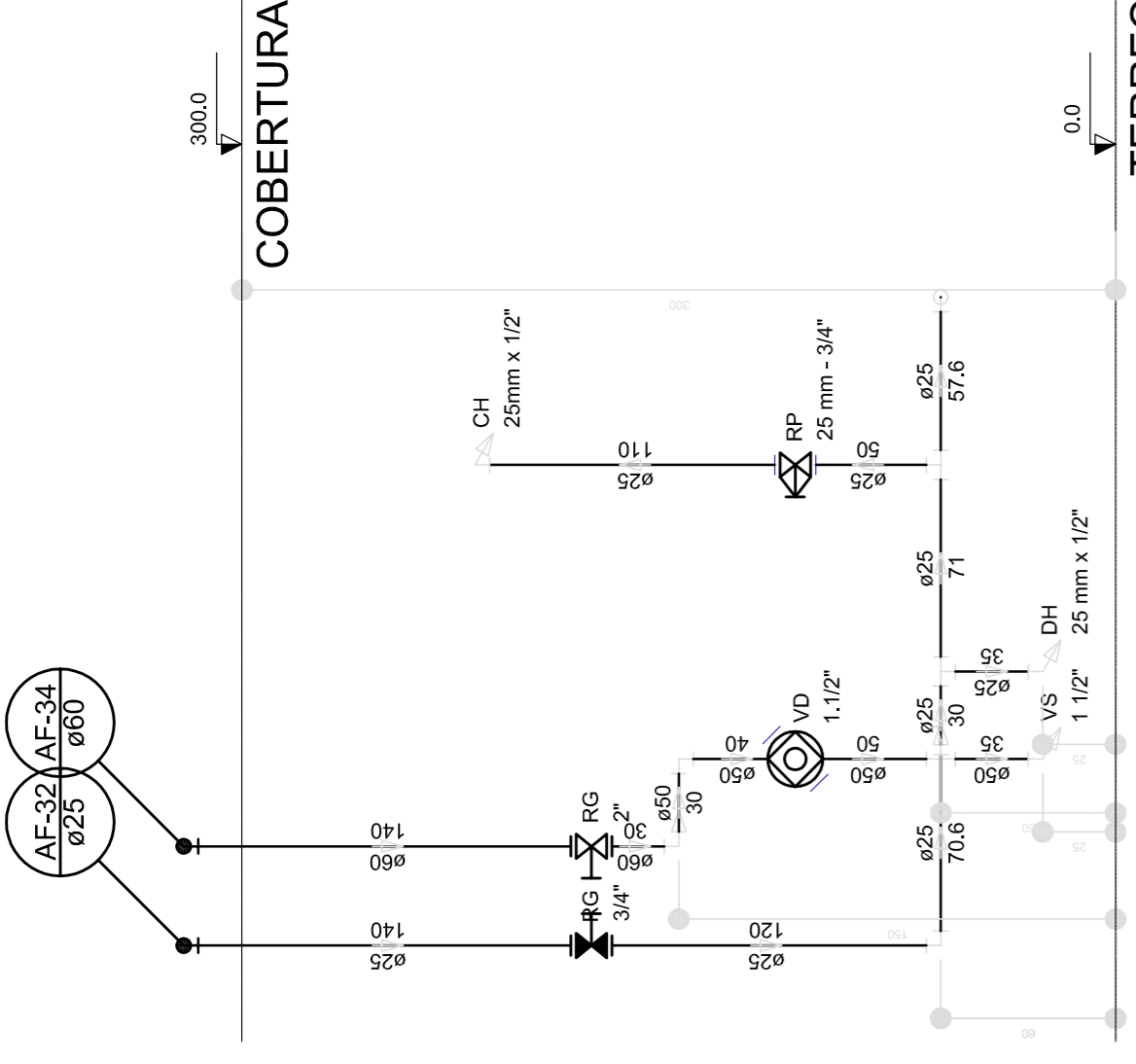

Corte C27
escala 1:25

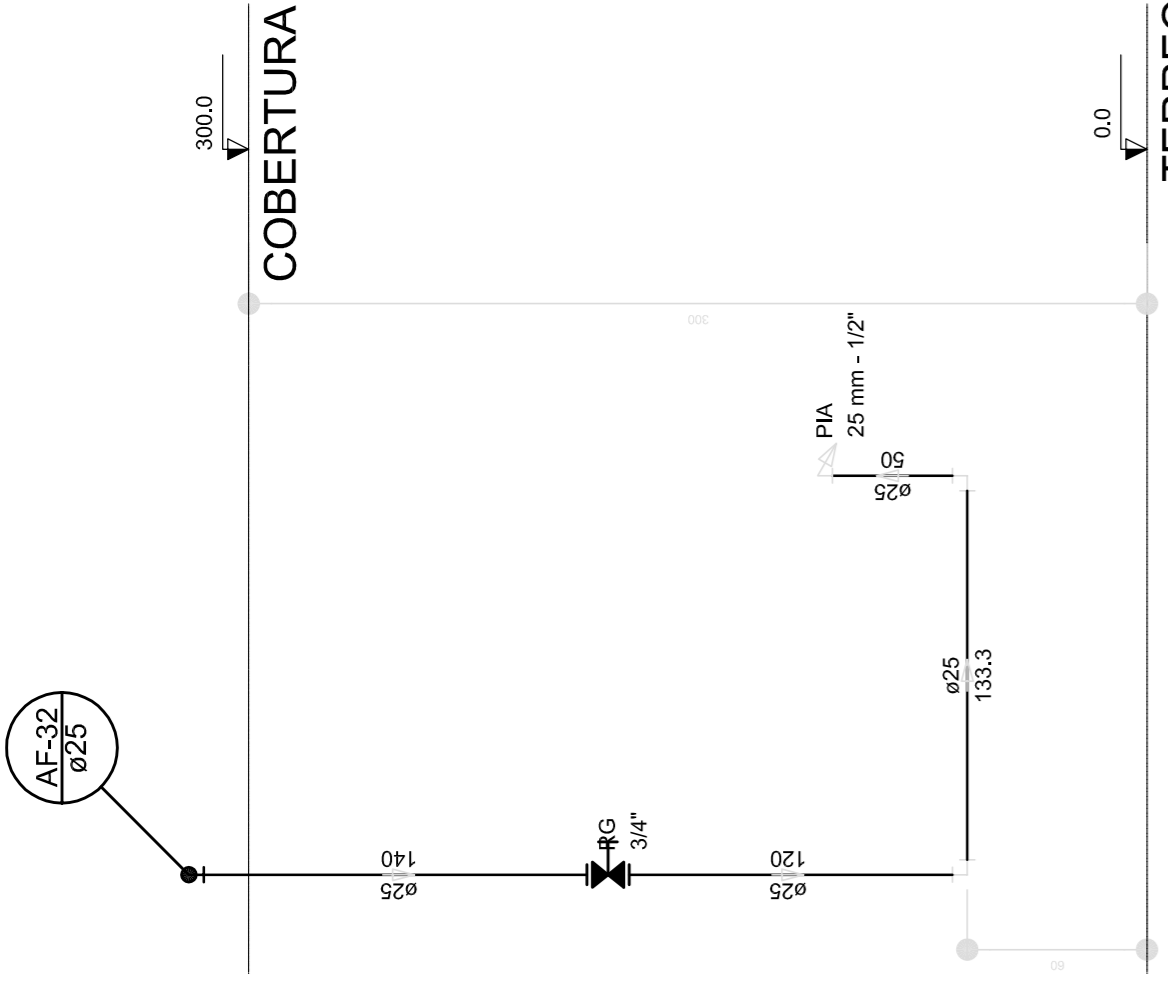

Corte C28
escala 1:25

LEGENDA	
	ALIMENTAÇÃO FEDERAL
	MEDIDOR
	REDUTOR DE PRESSÃO (R) / PNEUMÁTICO (P) / PNEUMÁTICO (P) / PNEUMÁTICO (P)
	REDUTOR DE PRESSÃO (R) / PNEUMÁTICO (P) / PNEUMÁTICO (P)
	REDUTOR DE PRESSÃO (R) / PNEUMÁTICO (P) / PNEUMÁTICO (P)
	REDUTOR DE PRESSÃO (R) / PNEUMÁTICO (P) / PNEUMÁTICO (P)
	REDUTOR DE PRESSÃO (R) / PNEUMÁTICO (P) / PNEUMÁTICO (P)

LEGENDA DAS INDICAÇÕES	
BR	Borracha com Jato de Ar - 20 mm - 1/2" - FNEE
BR	Borracha com Jato de Ar - 25 mm - 1/2" - FNEE
CR	Chave - 25mm - 1/2"
CR	Chave - 30mm - 1/2"
CR	Chave - 40mm - 1/2"
CR	Chave - 50mm - 1/2"
CR	Chave - 60mm - 1/2"
CR	Chave - 75mm - 1/2"
CR	Chave - 90mm - 1/2"
CR	Chave - 100mm - 1/2"
CR	Chave - 125mm - 1/2"
CR	Chave - 150mm - 1/2"
CR	Chave - 200mm - 1/2"
CR	Chave - 250mm - 1/2"
CR	Chave - 300mm - 1/2"
CR	Chave - 350mm - 1/2"
CR	Chave - 400mm - 1/2"
CR	Chave - 450mm - 1/2"
CR	Chave - 500mm - 1/2"
CR	Chave - 550mm - 1/2"
CR	Chave - 600mm - 1/2"
CR	Chave - 650mm - 1/2"
CR	Chave - 700mm - 1/2"
CR	Chave - 750mm - 1/2"
CR	Chave - 800mm - 1/2"
CR	Chave - 850mm - 1/2"
CR	Chave - 900mm - 1/2"
CR	Chave - 950mm - 1/2"
CR	Chave - 1000mm - 1/2"

PROJETO PADRÃO - FNEE

PROPRIETÁRIO:	
ENDEREÇO:	
MUNICÍPIO - UF:	
PROPRIETÁRIO:	
RESP. TÉCNICO:	CREA
AUTOR DO PROJETO:	CAU
DILTO:	CREA
	RA

OBSERVAÇÕES:

PROJETO EXECUTIVO

PROGRAMA PROINFÂNCIA - PROJETO TIPO 2	
PROJETO DE INSTALAÇÕES	
COORDENAÇÃO	REDE DE ÁGUA FRIA
COORDENADOR	DETALHES - CORTES
COORDENADOR	EDUCACIONAL
COORDENADOR	HAG
COORDENADOR	PRONANCIA
COORDENADOR	07/09
COORDENADOR	ESCALA: 1:25
COORDENADOR	DATA: 02/06/2015
COORDENADOR	FORMATO: (841x594)

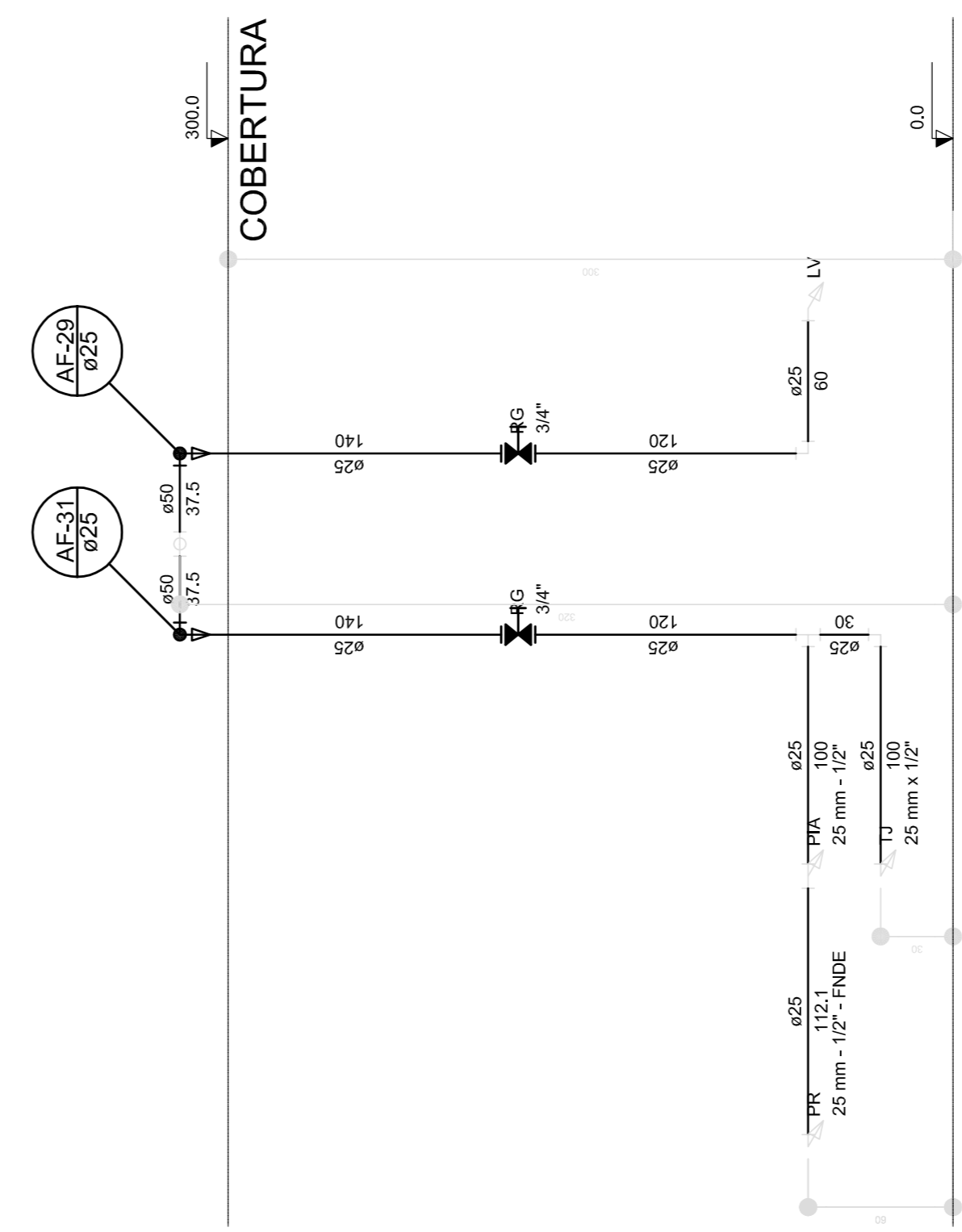

Corte C29
escala 1:25

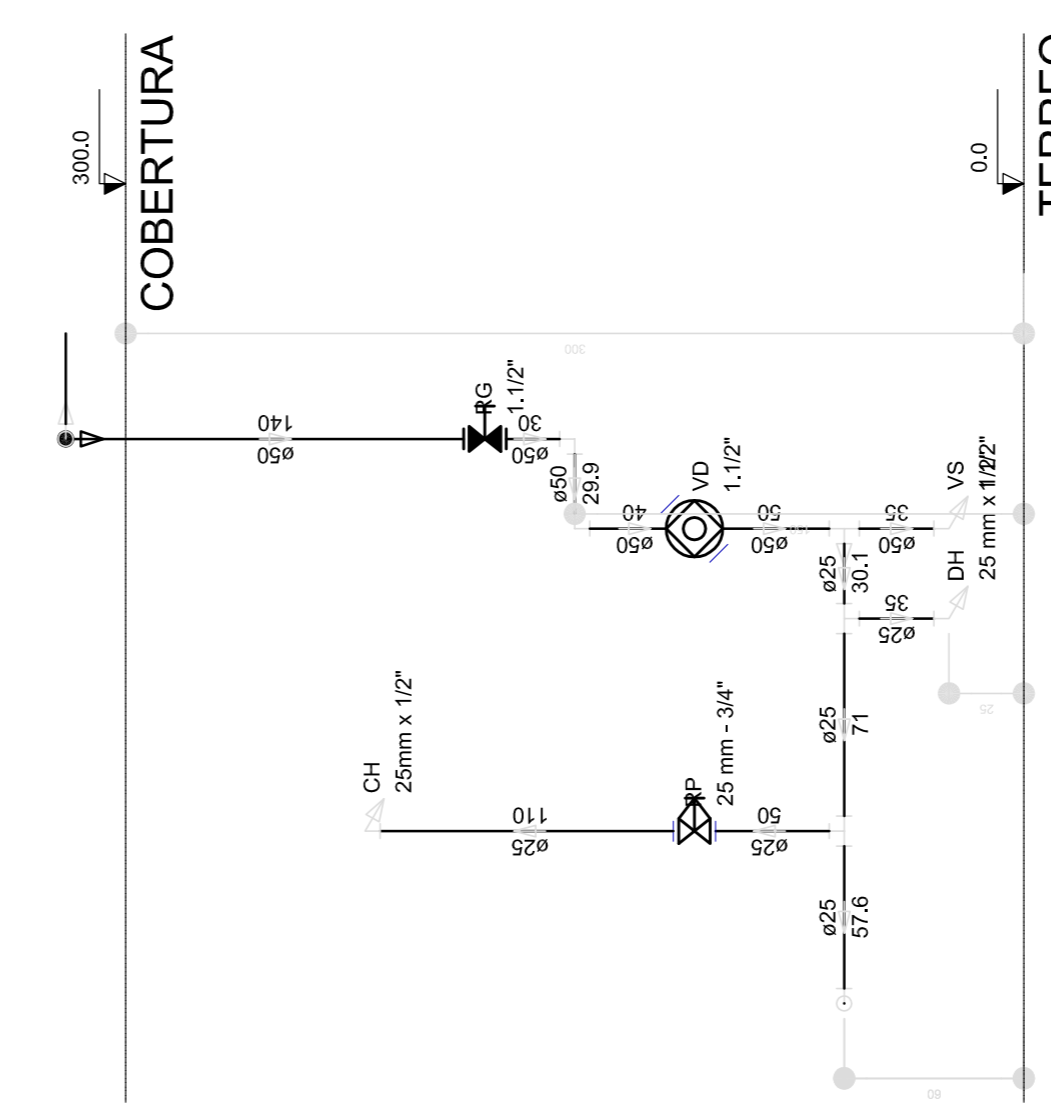

Corte C30
escala 1:25

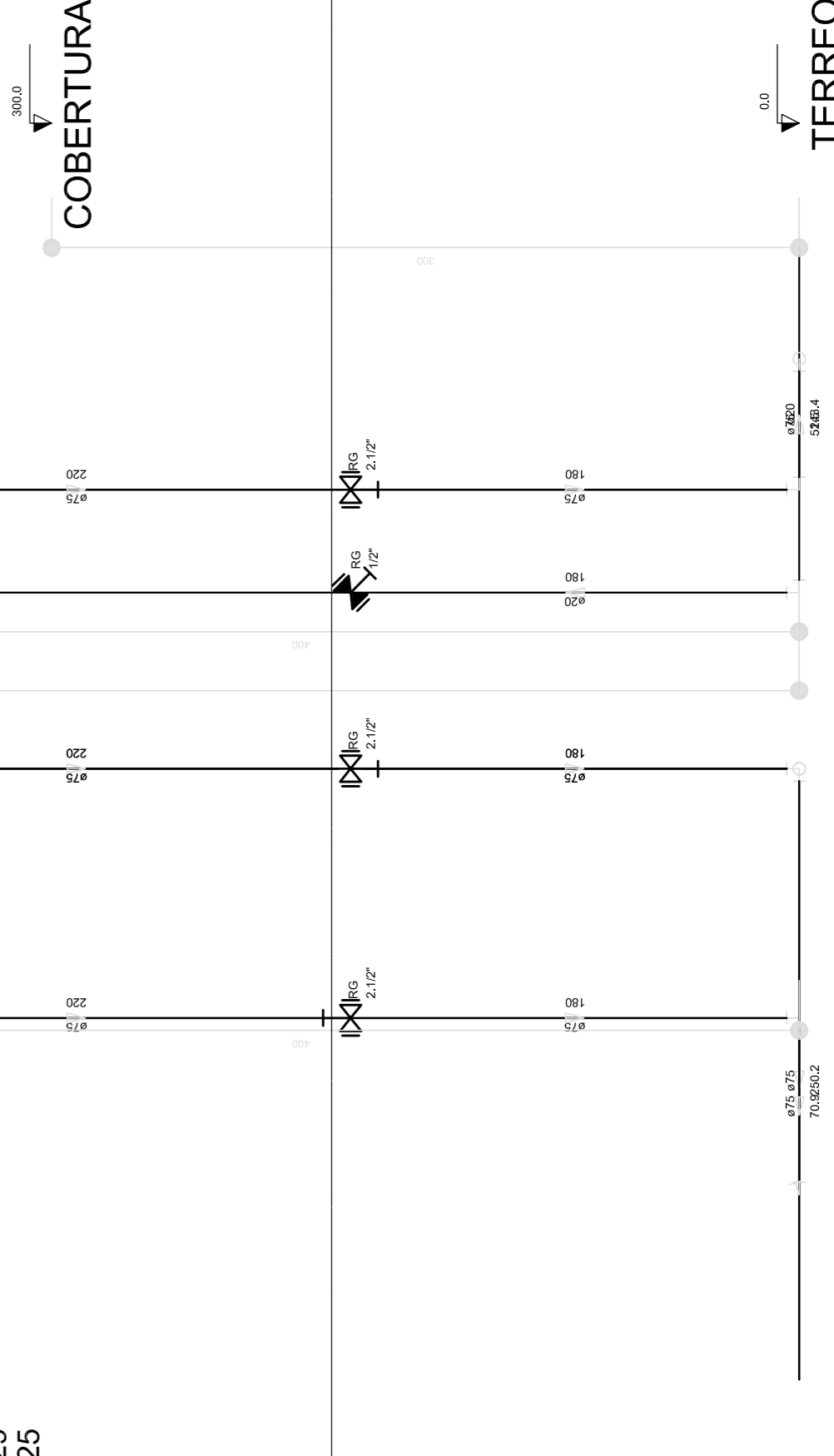

Corte C31
escala 1:25

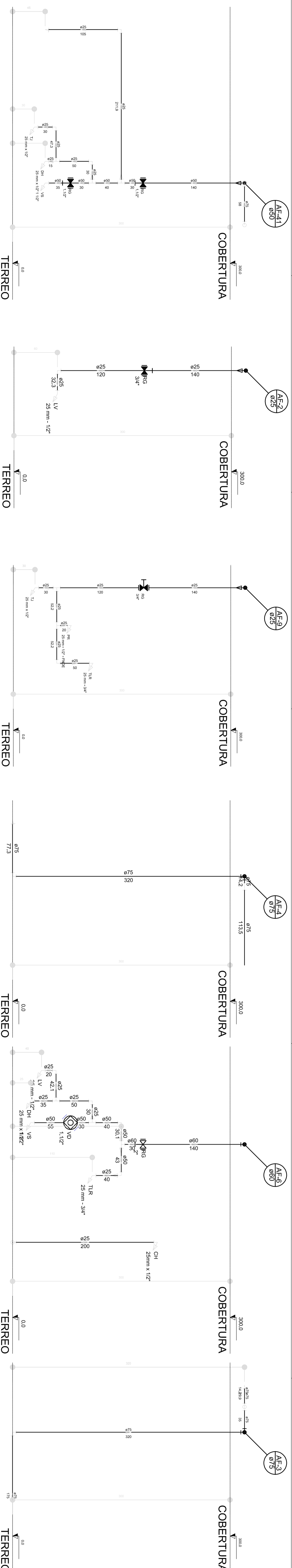

Corte C1
escala 1:25

Corte C2
escala 1:25

Corte C3
escala 1:25

Corte C4
escala 1:25

Corte C5
escala 1:25

Corte C6
escala 1:25

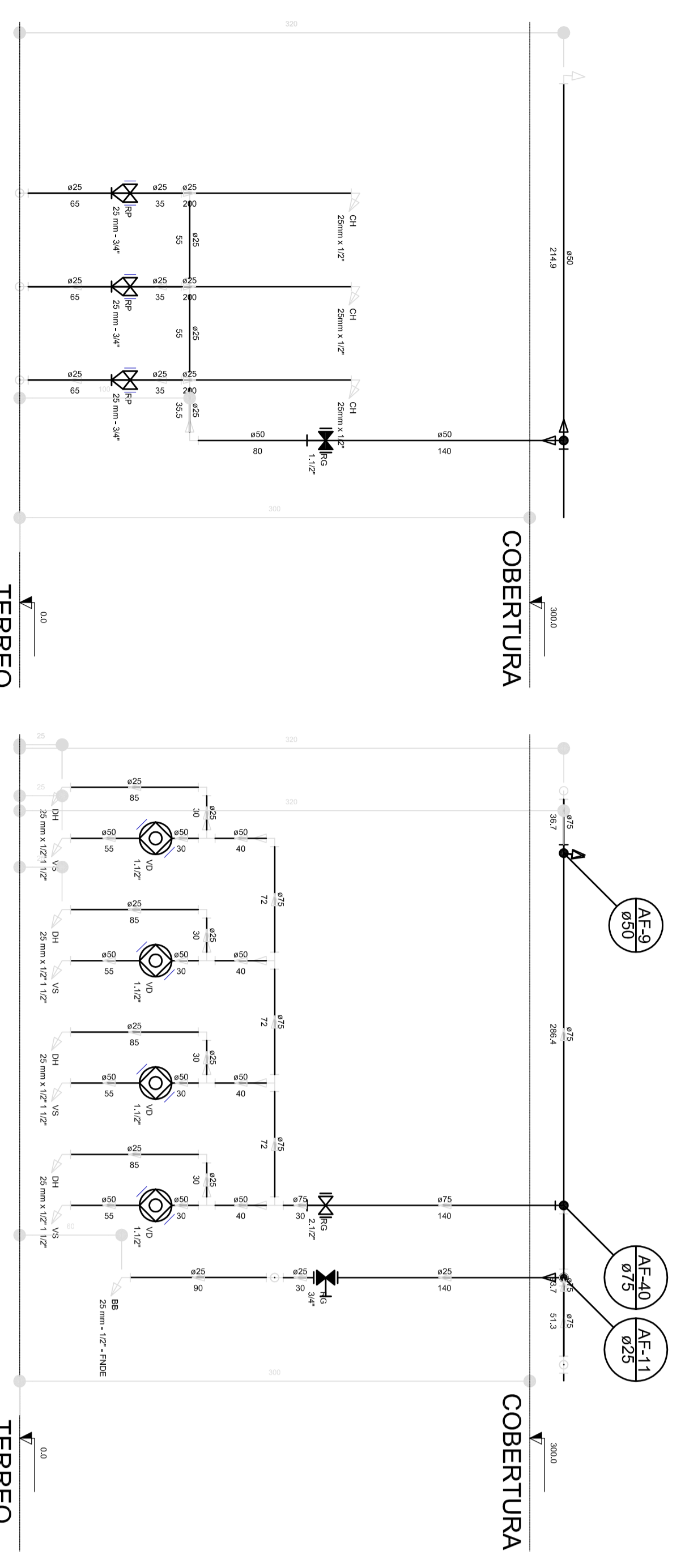

Corte C7
escala 1:25

Corte C8
escala 1:25

Corte C9
escala 1:25

Corte C10
escala 1:25

Corte C11
escala 1:25

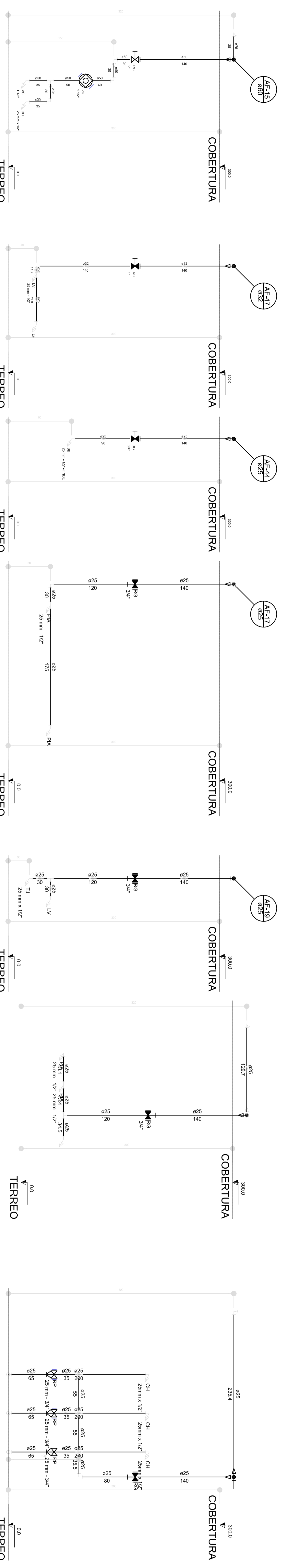

Corte C12
escala 1:25

Corte C13
escala 1:25

Corte C14
escala 1:25

Corte C15
escala 1:25

Corte C16
escala 1:25

Corte C17
escala 1:25

Corte C18
escala 1:25

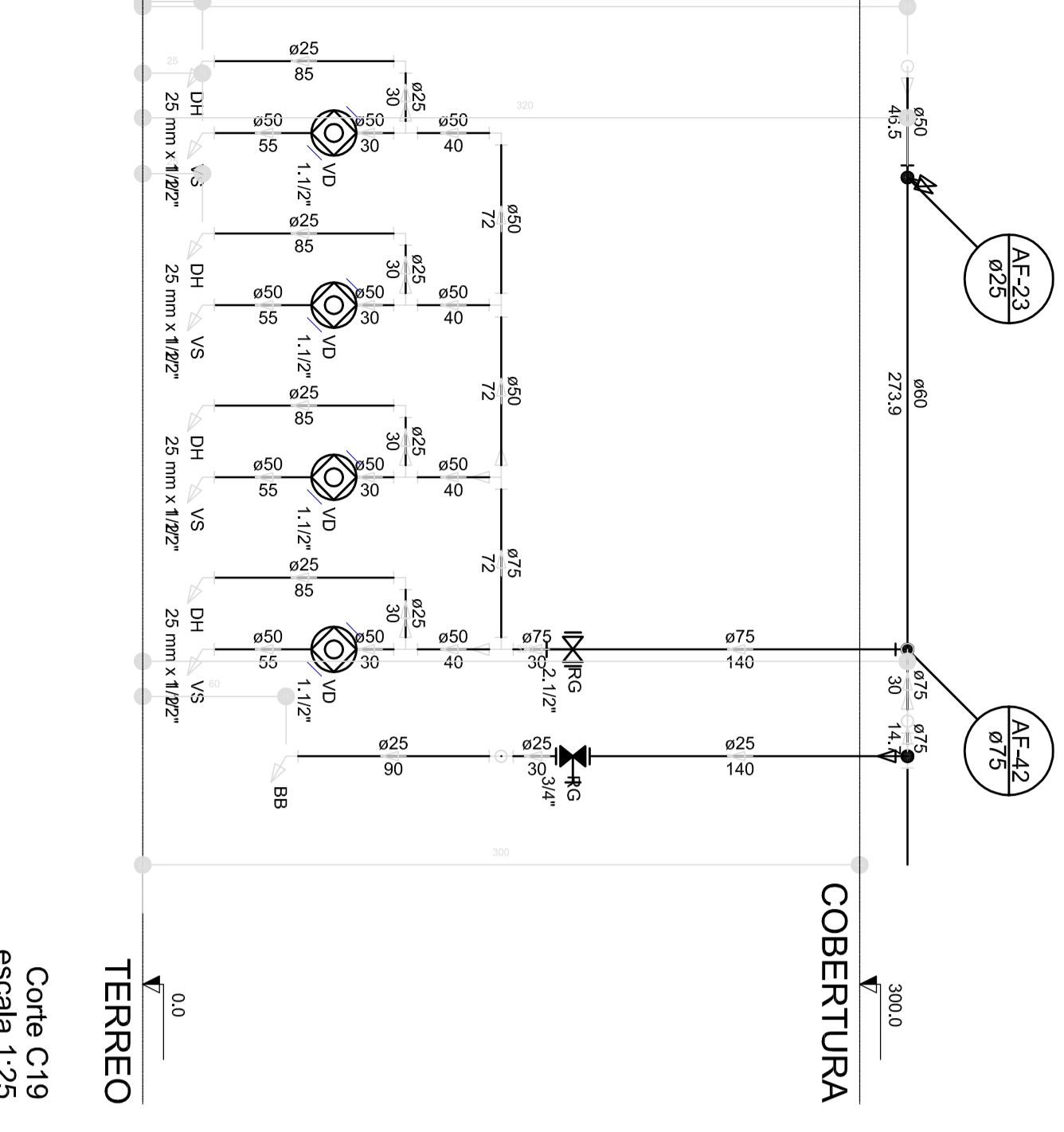

Corte C19
escala 1:25

Corte C20
escala 1:25

Corte C21
escala 1:25

Corte C22
escala 1:25

Corte C23
escala 1:25

LEGENDA	
	ABASTECIMENTO
	VALVULA DE FECHAMENTO
	VALVULA REDUTORA DE PRESSAO
	VALVULA
	TUBULAGEM
	CONEXAO
	VALVULA DE FECHAMENTO COM STOP
	VALVULA DE FECHAMENTO COM STOP E REDUTORA DE PRESSAO
	VALVULA DE FECHAMENTO COM STOP E REDUTORA DE PRESSAO E CONEXAO

LEGENDA DAS INDICAÇÕES	
	ABASTECIMENTO
	VALVULA DE FECHAMENTO
	VALVULA REDUTORA DE PRESSAO
	VALVULA
	TUBULAGEM
	CONEXAO
	VALVULA DE FECHAMENTO COM STOP
	VALVULA DE FECHAMENTO COM STOP E REDUTORA DE PRESSAO
	VALVULA DE FECHAMENTO COM STOP E REDUTORA DE PRESSAO E CONEXAO

PROJETO PADRAO - FINDE

GOVERNO FEDERAL
BRASIL
Ministério da Educação
FUNDO NACIONAL DE DESENVOLVIMENTO EDUCACIONAL (FUNDE)

PROPRIETARIO :
EDIFICIO :
MUNICÍPIO - UF :
PROPRIETARIO
RES - TECNICO
AUTOR DO PROJETO
DESENHADOR

PROGRAMA PROINFANCIA - PROJETO TIPO 2
PROJETO DE INSTALAÇÕES
PROJETO EXECUTIVO

REDE DE ÁGUA FRIA
DETAHES - CONTEIS

HAG

PROJETO 06/09

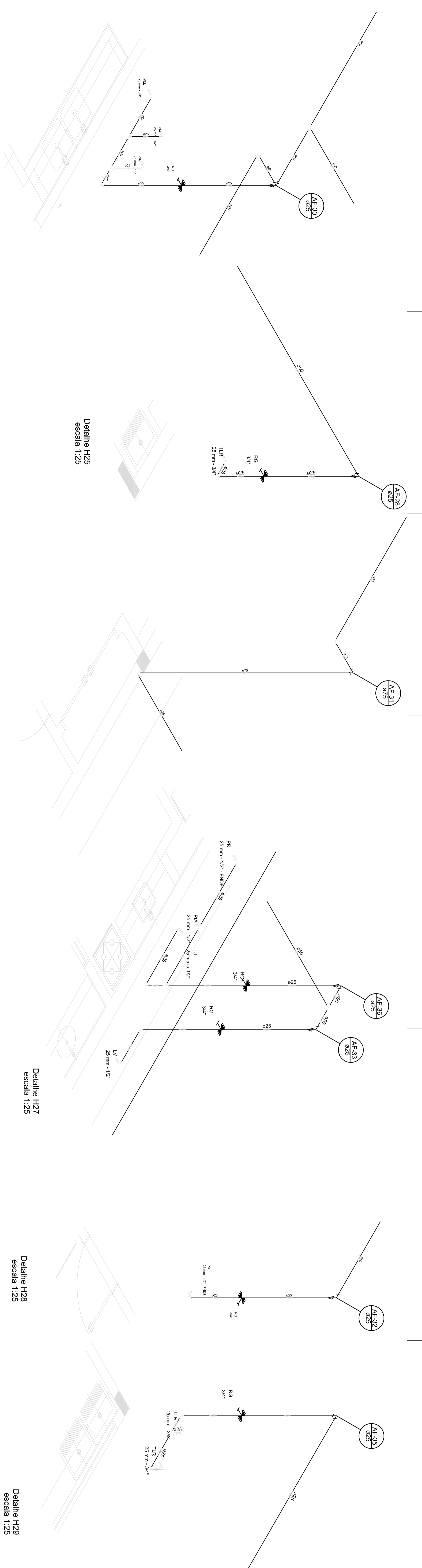

Detalhe H24
escala 1:25

Detalhe H25
escala 1:25

Detalhe H26
escala 1:25

Detalhe H27
escala 1:25

Detalhe H28
escala 1:25

Detalhe H29
escala 1:25



Detalhe H30
escala 1:25

Detalhe H31
escala 1:25

Detalhe H32
escala 1:25

Detalhe H33
escala 1:25

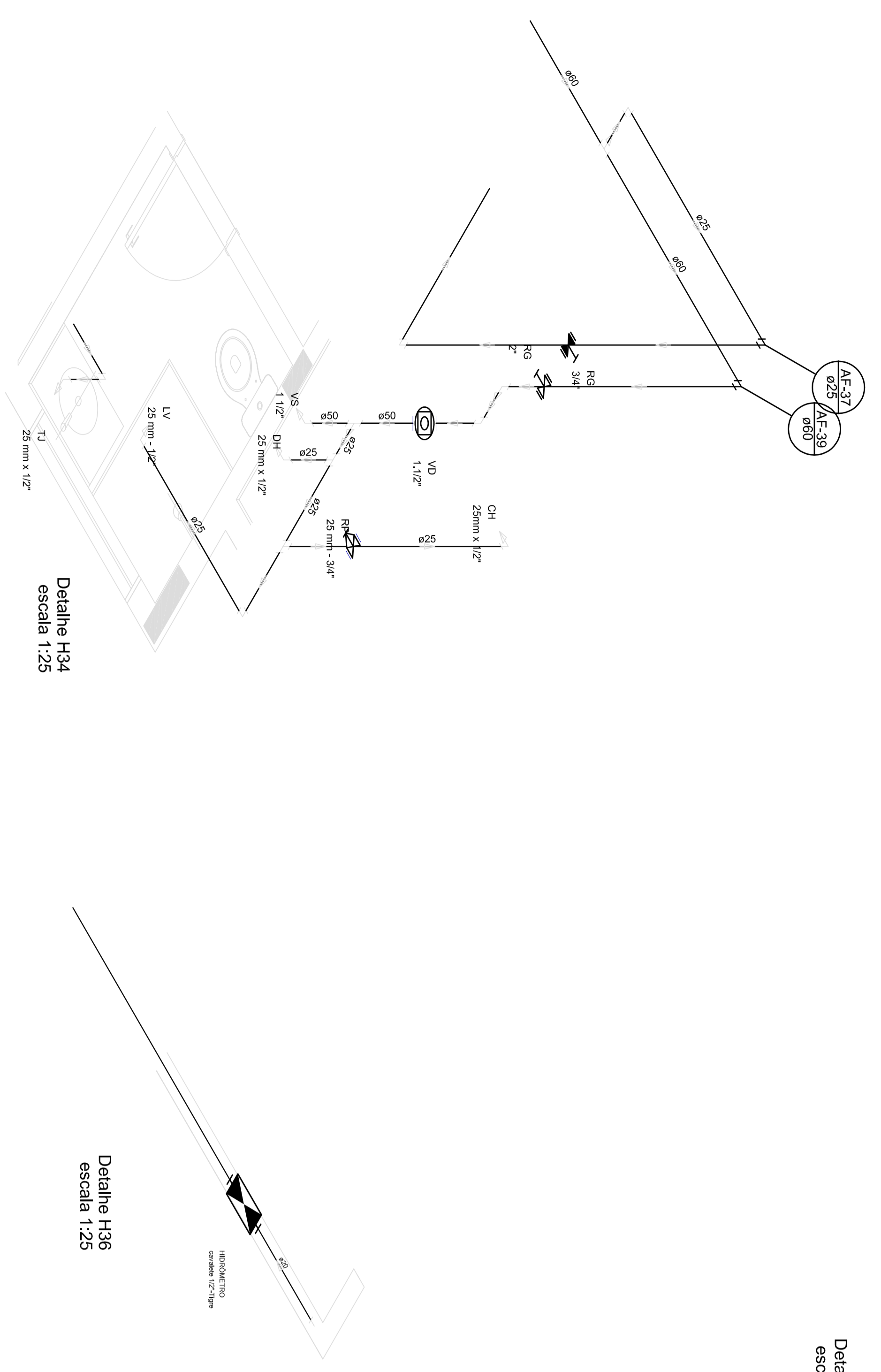

Detalhe H34
escala 1:25

Detalhe H35
escala 1:25

Detalhe H36
escala 1:25

LEGENDA	
	ABASTECIMENTO GERAL
	ABASTECIMENTO GERAL - FRIA
	ABASTECIMENTO GERAL - QUENTE
	DESAGUAMENTO
	VENTILACAO
	ABASTECIMENTO DE GÁS
	SINALIZACAO DE INCENDIO
	EXTINTOR
	SINALIZACAO DE INCENDIO - BOMBA
	SINALIZACAO DE INCENDIO - BOMBA
	SINALIZACAO DE INCENDIO - BOMBA

LEGENDA DAS INDICAÇÕES	
	ABASTECIMENTO GERAL - FRIA
	ABASTECIMENTO GERAL - QUENTE
	DESAGUAMENTO
	VENTILACAO
	ABASTECIMENTO DE GÁS
	SINALIZACAO DE INCENDIO
	EXTINTOR
	SINALIZACAO DE INCENDIO - BOMBA
	SINALIZACAO DE INCENDIO - BOMBA
	SINALIZACAO DE INCENDIO - BOMBA

GOVERNO FEDERAL
BRASIL
Ministério da Educação
Fundação Nacional do Livro Didático

PROJETO PADRÃO - FINDE

PROPRIETÁRIO :
MUNICÍPIO - UF :
PROPRIETÁRIO :
RES - TÉCNICO :
AUTOR DO PROJETO :
TIPO :
DIFUSÃO :
SA

PROGRAMA PROINFANCIA - PROJETO TIPO 2
PROJETO DE INSTALAÇÕES
REDE DE ÁGUA FRIA
DETALHES SONOMETRICO
HAG

PROJETO EXECUTIVO

PROJETO Nº 05/09

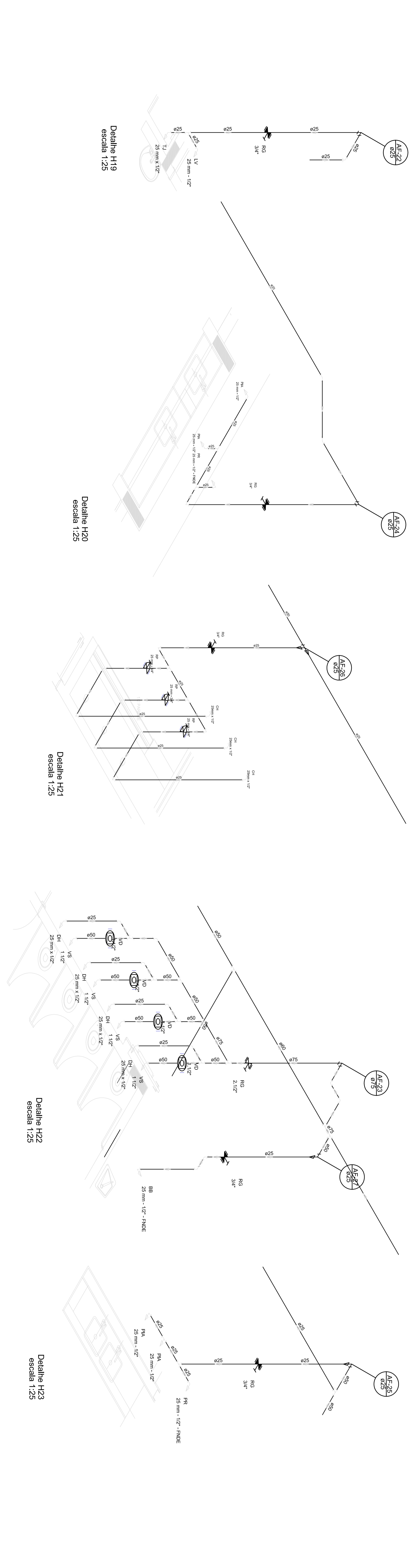
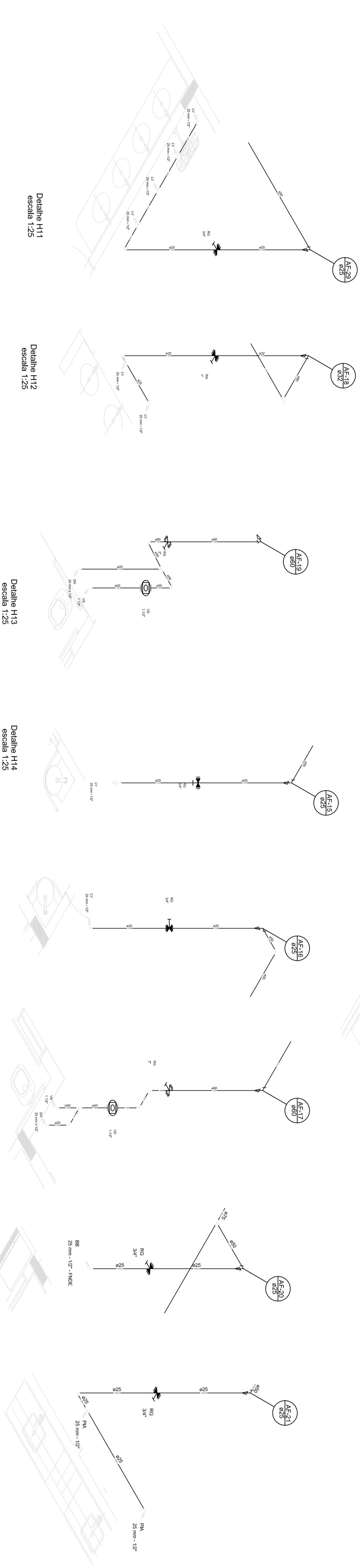
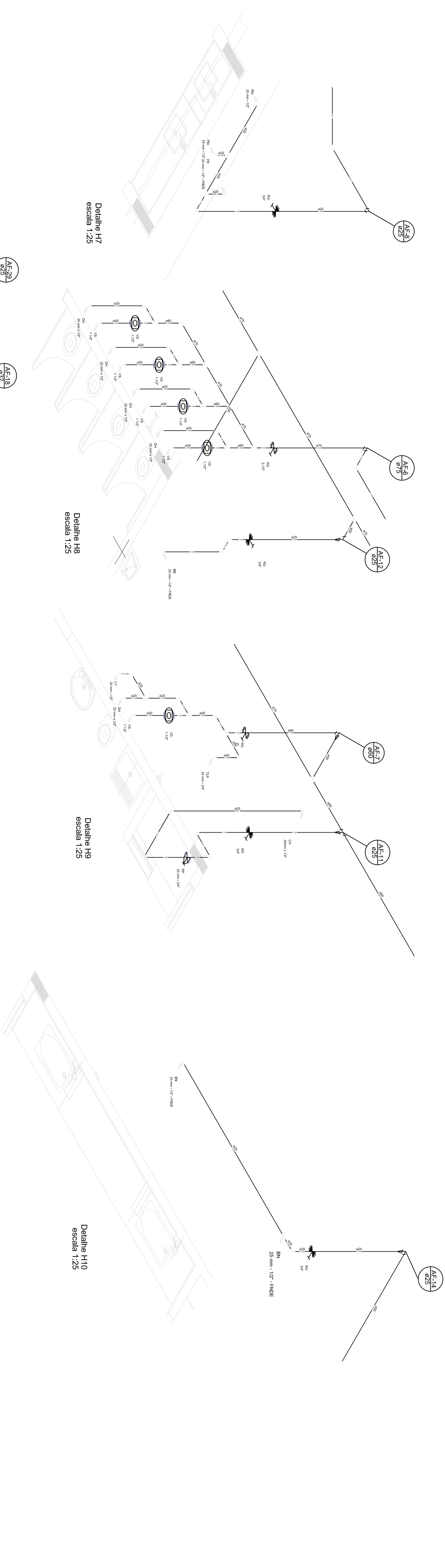

LEGENDA	
	ABASTECIMENTO DE ÁGUA
	ESGOTO
	ABASTECIMENTO DE GÁS
	ABASTECIMENTO ELÉTRICO
	ALARME DE INCÊNDIO
	EXTINTOR
	ALARMADOR
	ALARMADOR CENTRAL
	ALARMADOR COM SONORIZADOR
	ALARMADOR COM SONORIZADOR E STROBE
	ALARMADOR COM SONORIZADOR, STROBE E ALARMADOR CENTRAL
	ALARMADOR COM SONORIZADOR, STROBE, ALARMADOR CENTRAL E ALARMADOR CENTRAL

LEGENDA DAS INDICAÇÕES	
	ABASTECIMENTO DE ÁGUA
	ESGOTO
	ABASTECIMENTO DE GÁS
	ABASTECIMENTO ELÉTRICO
	ALARME DE INCÊNDIO
	EXTINTOR
	ALARMADOR
	ALARMADOR COM SONORIZADOR
	ALARMADOR COM SONORIZADOR E STROBE
	ALARMADOR COM SONORIZADOR, STROBE E ALARMADOR CENTRAL
	ALARMADOR COM SONORIZADOR, STROBE, ALARMADOR CENTRAL E ALARMADOR CENTRAL

GOVERNO FEDERAL
BRASIL
 Ministério da
 Educação
FUNDO NACIONAL DE DESENVOLVIMENTO EDUCACIONAL
FNDE

PROJETO PADRÃO - FNDE

PROJETISTA :	
ENGENHEIRO :	
MUNICÍPIO - UF :	
PROPRIETÁRIO :	OSEA
RESP. TÉCNICO :	OSEA
AUTOR DO PROJETO :	OSEA
DIFUSO :	OSEA
REVISÃO :	SA

PROJETO EXECUTIVO

PROGRAMA PROINFANCIA - PROJETO TIPO 2			
PROJETO DE INSTALAÇÕES			
COORDENADOR :	REDE DE ÁGUA FRIA	PROJETO :	HAG
COORDENADOR :	DETAHES SONORÍFICOS	PROJETO :	04/09
PROJETO :	04/09	PROJETO :	04/09

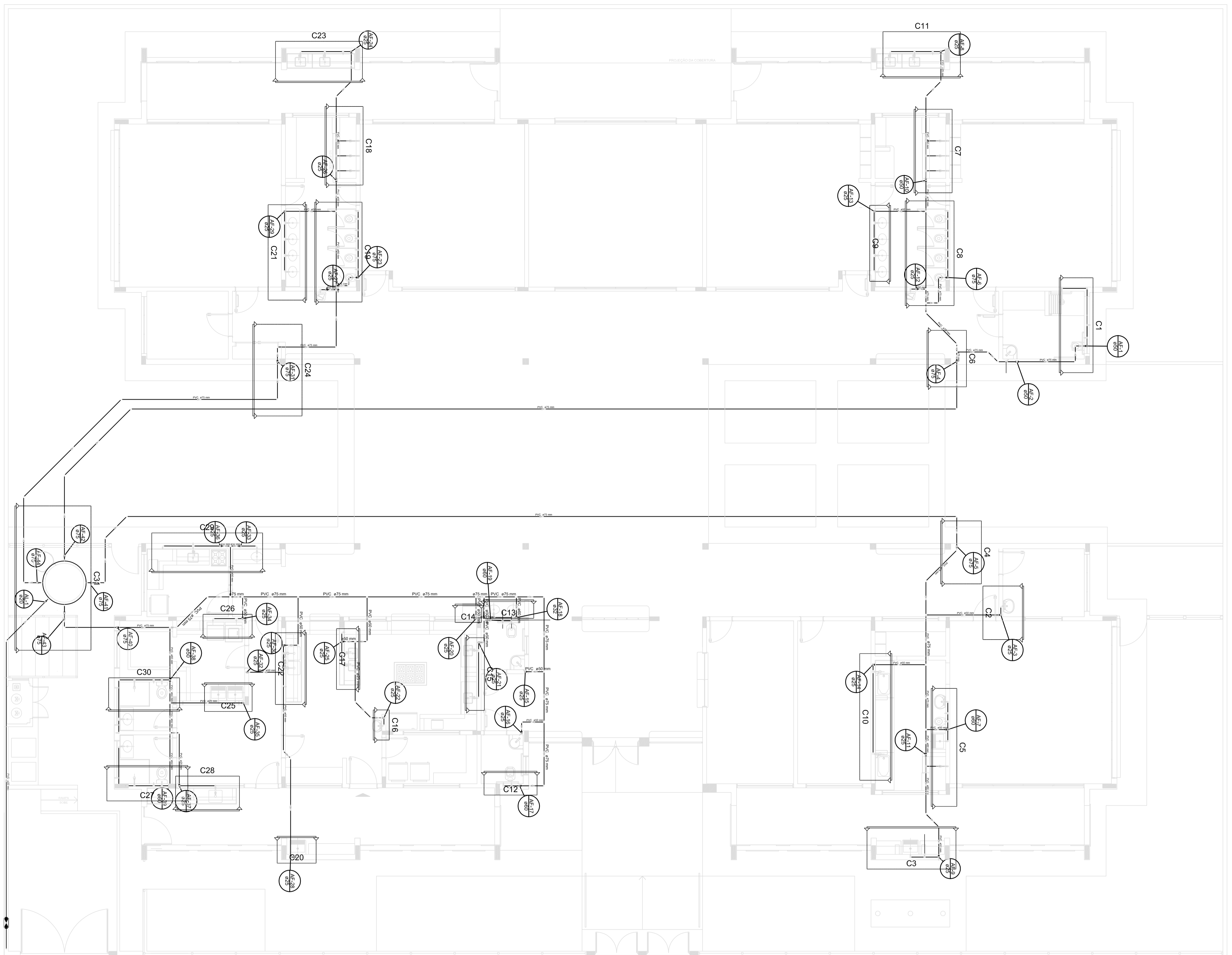

1 PLANTA BANHA
ESCALA 1/15

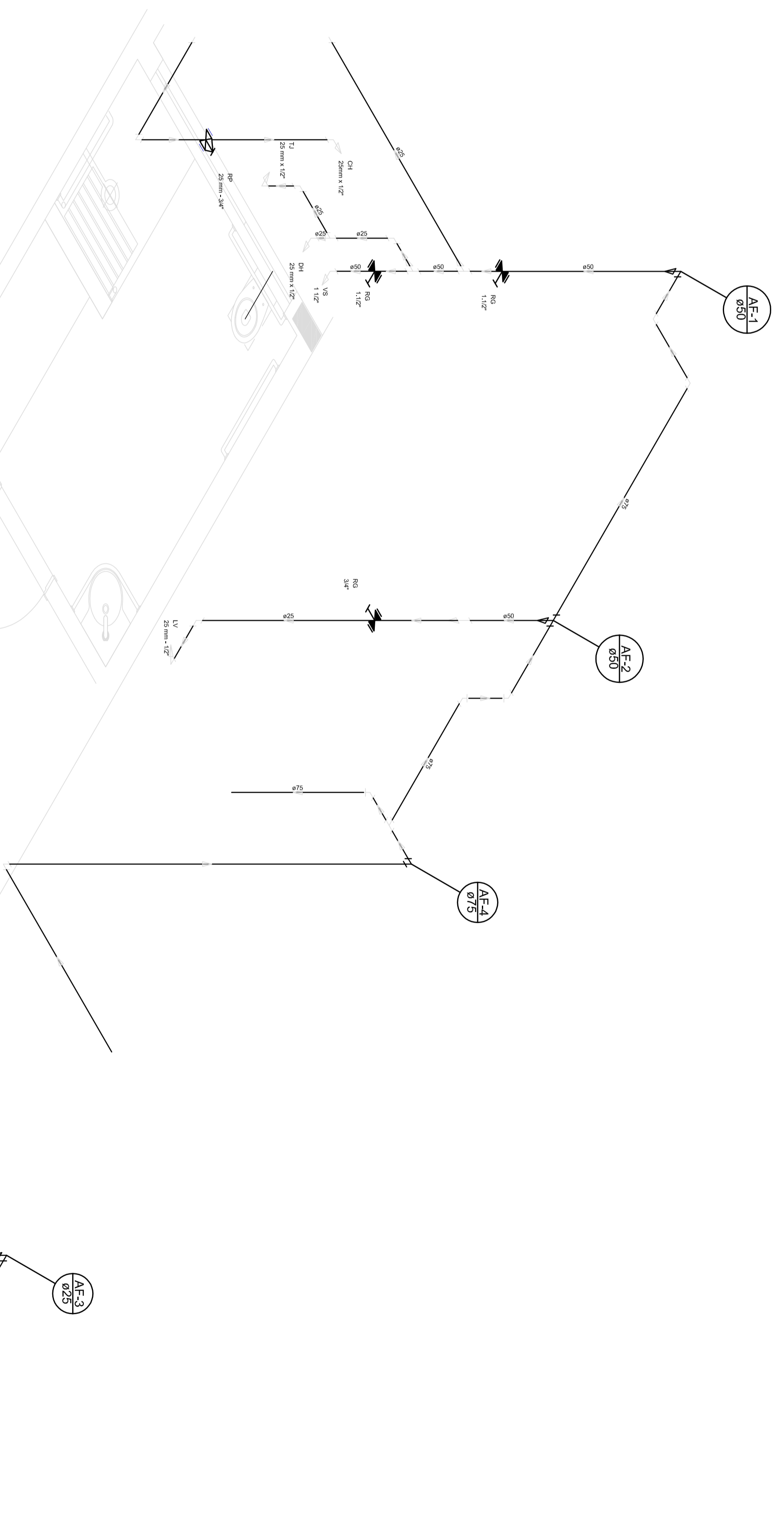

Detalhe H1
escala 1/25



Detalhe H2
escala 1/25

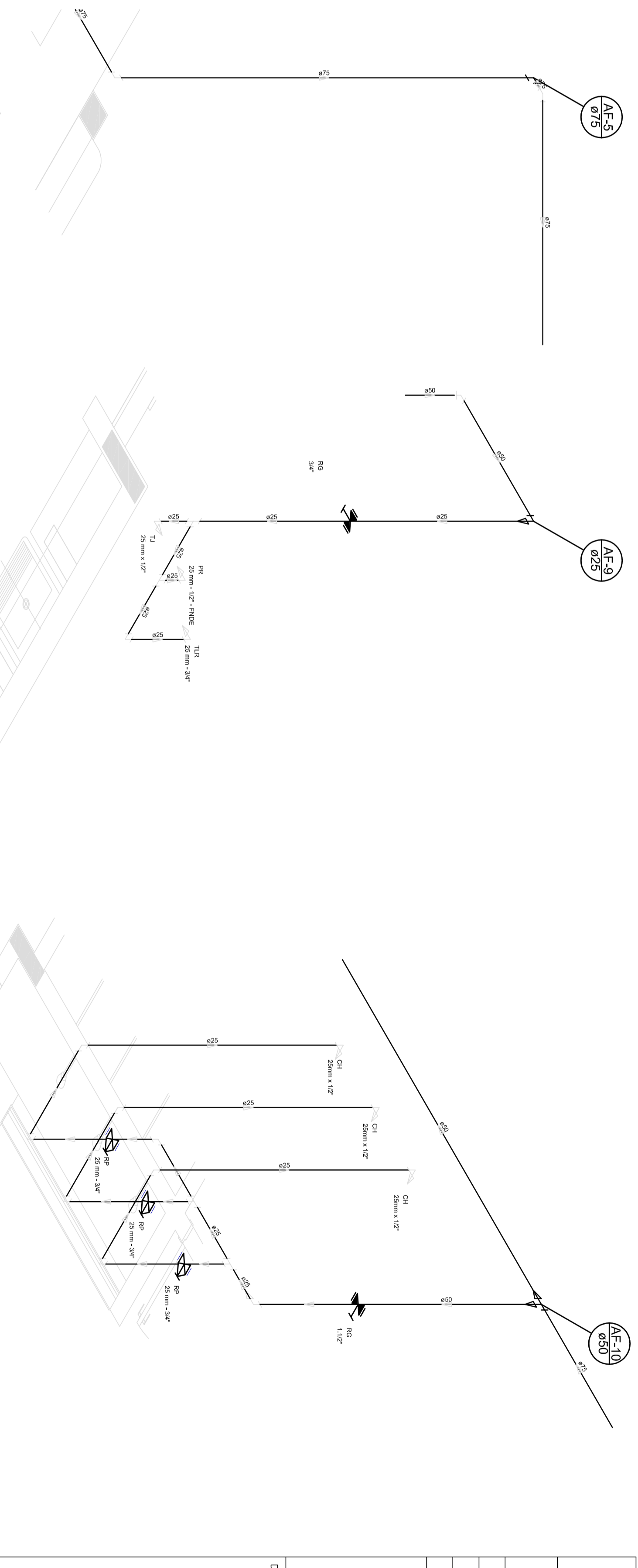

Detalhe H3
escala 1/25

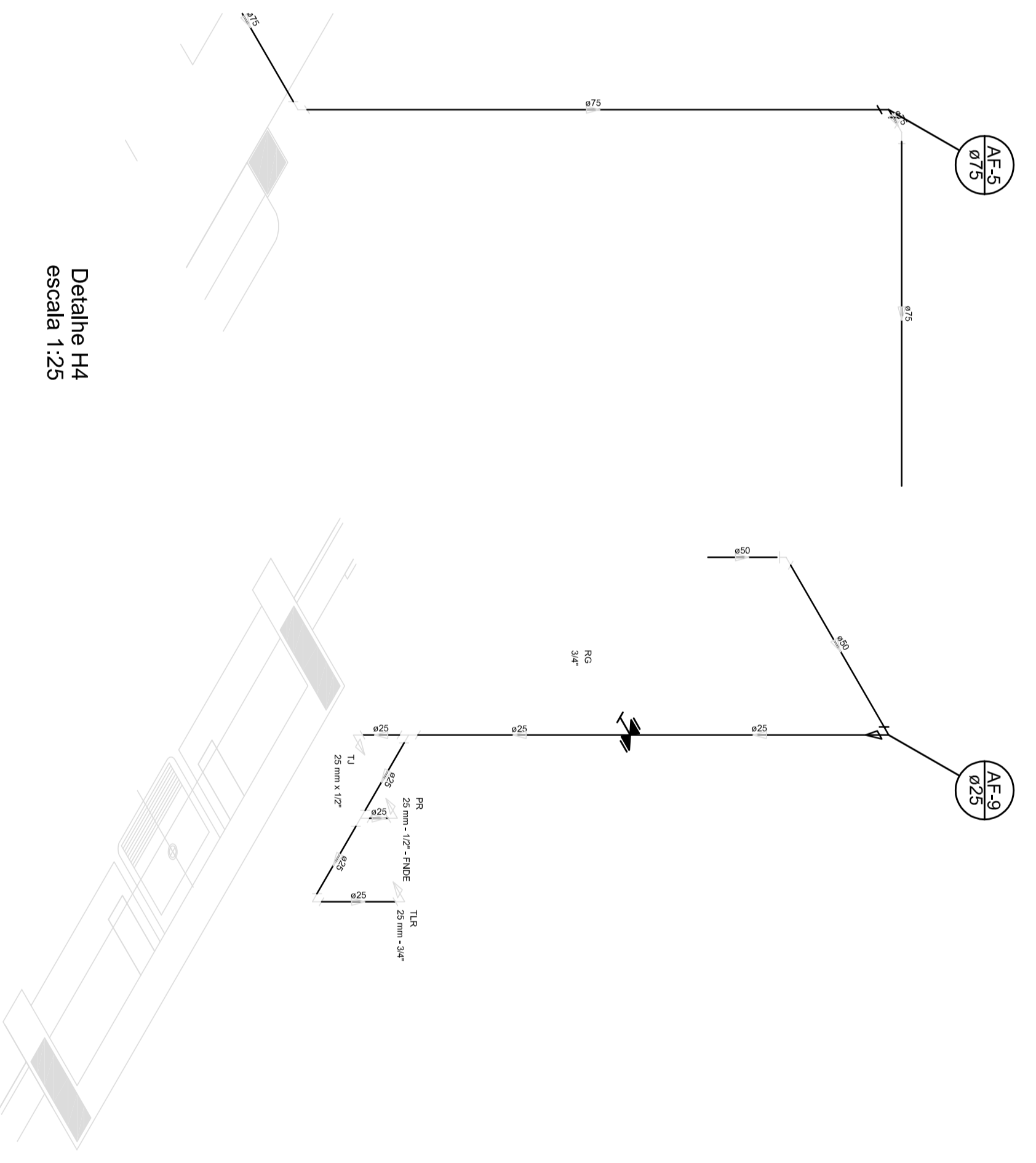

Detalhe H4
escala 1/25

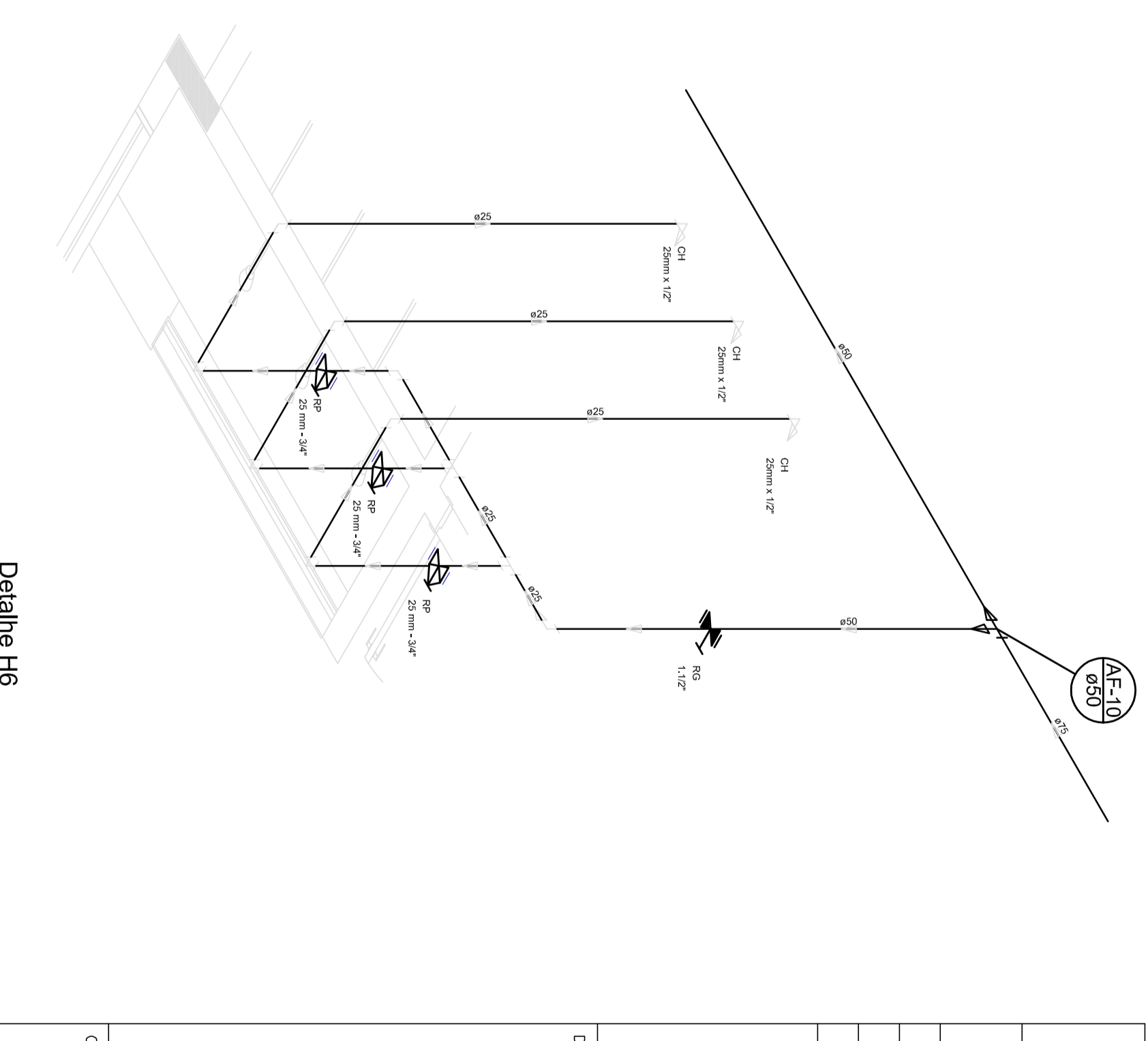

Detalhe H5
escala 1/25

LEGENDA	
	ALVENARIA
	PORTA
	JANELA
	PORTA COM MANEJO
	JANELA COM MANEJO
	PORTA COM FECHADURA
	JANELA COM FECHADURA
	PORTA COM FECHADURA E MANEJO
	JANELA COM FECHADURA E MANEJO
	PORTA COM FECHADURA, MANEJO E CHAVEIRO
	JANELA COM FECHADURA, MANEJO E CHAVEIRO
	PORTA COM FECHADURA, MANEJO, CHAVEIRO E JANELA
	JANELA COM FECHADURA, MANEJO, CHAVEIRO E JANELA

PROJETO PADRÃO - FIDE			
PROJETISTA : ENGENHEIRO : MUNICÍPIO - UF :			
PROPRIETÁRIO : RESP. TÉCNICO : AUTOR DO PROJETO :			
DIFUSO :			
OBSERVAÇÕES :		DATA :	
PROGRAMA PROINFANCIA - PROJETO TIPO 2 PROJETO DE INSTALAÇÕES			
OBJETIVO : LAYOUT DA REDE DE ÁGUA FRIA INDICAÇÃO DOS DETALHES, CORTES E DIMENSÕES ISOMÉTRICAS		PROJETO : HAG Nº PROJETO : 03/09	

